VICTORIA CONDENS

24 AF, 24/24 F, 28/28 F

BAXI

ES

Caldera mural de gas
Instrucciones de Instalación,
Montaje y Funcionamiento
para el USUARIO

PT

Caldeira mural a gás
Instruções de Instalação
Montagem e Funcionamento
para o UTILIZADOR



El aparato puede ser utilizado por niños de edad no inferior a 8 años y personas con capacidades físicas, sensoriales o mentales limitadas o que no tengan experiencia ni conocimientos apropiados, a condición de que estén vigilados o hayan recibido instrucciones sobre el uso seguro del aparato y hayan entendido los peligros relacionados con él. Los niños no deben jugar con el aparato. La limpieza y el mantenimiento que debe realizar el usuario no tienen que ser efectuados por niños sin vigilancia.

ÍNDICE

1.	SEGURIDAD.....	3
1.1	PRESCRIPCIONES GENERALES DE SEGURIDAD.....	3
1.2	RECOMENDACIÓN.....	3
1.3	RESPONSABILIDAD.....	3
2.	INTRODUCCIÓN.....	4
2.1	GENERALIDADES.....	4
2.2	SÍMBOLOS UTILIZADOS.....	4
3.	CARACTERÍSTICAS TÉCNICAS.....	4
3.1	NORMAS Y HOMOLOGACIONES.....	4
3.2	DATOS TÉCNICOS.....	5
3.2.1	PARÁMETROS TÉCNICOS.....	6
4.	DESCRIPCIÓN DEL PRODUCTO.....	7
4.1	DESCRIPCIÓN GENERAL.....	7
4.2	MODO DE FUNCIONAMIENTO.....	7
4.3	COMPONENTES PRINCIPALES.....	7
5.	DESCRIPCIÓN DEL PANEL DE CONTROL.....	8
6.	FUNCIONAMIENTO.....	8
6.1	USO DEL PANEL DE CONTROL.....	8
	TECLAS Y MANDOS.....	8
6.2	ENCENDIDO.....	8
	PROCEDIMIENTO DE ENCENDIDO.....	9
6.3	APAGADO TOTAL.....	9
6.4	PROTECCIÓN ANTIHIELO.....	9
7.	AJUSTES.....	9
7.1	LECTURA DE LOS DATOS DE FUNCIONAMIENTO.....	9
	ESTADOS Y SUBESTADOS.....	10
8.	MANTENIMIENTO.....	11
8.1	GENERALIDADES.....	11
8.2	MENSAJE PARA EL MANTENIMIENTO.....	11
8.3	ADVERTENCIAS PARA EL MANTENIMIENTO.....	11
8.4	LLENADO DE LA INSTALACIÓN.....	11
8.5	PURGADO DE LA INSTALACIÓN.....	11
8.6	VACIADO DE LA INSTALACIÓN.....	12
9.	SOLUCIÓN DE PROBLEMAS.....	12
9.1	CÓDIGOS DE ANOMALÍA.....	12
10.	PUESTA FUERA DE SERVICIO.....	15
10.1	PROCEDIMIENTO DE DESMONTAJE.....	15
11.	ELIMINACIÓN.....	15
11.1	ELIMINACIÓN Y RECICLADO.....	15
12.	PROTECCIÓN DEL MEDIO AMBIENTE.....	16
12.1	AHORRO ENERGÉTICO.....	16

1. SEGURIDAD

1.1 Prescripciones generales de seguridad

OLOR DE GAS

- Apagar la caldera.
- No accionar ningún dispositivo eléctrico (por ej. no se debe encender la luz).
- Apagar las eventuales llamas libres y abrir las ventanas.
- Llamar a un centro de Asistencia Técnica Autorizado.

OLOR DE COMBUSTIÓN

- Apagar la caldera.
- Airear el local abriendo las puertas y las ventanas.
- Llamar a un centro de Asistencia Técnica Autorizado.

MATERIAL INFLAMABLE

No utilizar y/o depositar materiales fácilmente inflamables (diluyentes, papel, etc.) en las cercanías de la caldera.

MANTENIMIENTO Y LIMPIEZA DE LA CALDERA

Desconectar la alimentación eléctrica de la caldera antes de efectuar cualquier intervención.



Una vez al año, realizar el mantenimiento del aparato a través de un técnico cualificado, o nuestra Asistencia Técnica, que le han de entregar firmado el correspondiente certificado del servicio realizado.

1.2 Recomendación



Sólo técnicos cualificados están autorizados para trabajar en el aparato y en la instalación.



Este aparato no debe ser utilizado por personas con capacidades físicas, sensoriales o mentales limitadas o que no tengan una experiencia ni conocimientos apropiados, a menos que actúen bajo la vigilancia de una persona responsable de su seguridad o hayan recibido instrucciones sobre el uso del aparato.



No desconectar físicamente el aparato de su alimentación eléctrica con el fin de garantizar el funcionamiento de las funciones de seguridad, tales como el antibloqueo de la bomba o el sistema de antiheladas de la caldera.



No se deben dejar las partes del embalaje (bolsas de plástico, poliestireno, etc.) al alcance de niños, en cuanto que son potenciales fuentes de peligro.



Verificar periódicamente la presión de la instalación (presión mínima 0,8 bar y presión recomendada 1 - 1,5 bar).



No retirar de la caldera ni la placa de características, ni las etiquetas de identificación. Deben permanecer visibles durante toda la vida útil del aparato.



La inobservancia de estas indicaciones invalida la garantía del aparato. Antes de la puesta en marcha, quitar la película de protección de la caldera. Para ello, no utilice herramientas o materiales abrasivos, ya que podrían arruinar la pintura.

1.3 Responsabilidad

1.3.1 RESPONSABILIDAD DEL FABRICANTE

Nuestros productos llevan el marcado . Nuestra empresa, en su constante acción para mejorar los productos, se reserva la posibilidad de modificar los datos indicados en esta documentación en cualquier momento y sin aviso previo. Esta documentación es un soporte informativo y no se puede considerar como un contrato con terceros. No podremos ser considerados responsables, en calidad de productores, en los siguientes casos:

- Incumplimiento de las instrucciones de instalación del aparato.
- Incumplimiento de las instrucciones de uso del aparato.
- Mantenimiento ausente o insuficiente del aparato.

1.3.2 RESPONSABILIDAD DEL INSTALADOR

El instalador es responsable de la instalación y de la primera puesta en funcionamiento del aparato. El instalador debe respetar las siguientes instrucciones:

- Leer y seguir las instrucciones contenidas en los manuales suministrados con el aparato.
- Instalar el aparato con arreglo a las leyes y las normas vigentes.
- Realizar la puesta en funcionamiento inicial y los controles que sean necesarios.
- Explicar la instalación al usuario.
- En caso de que sea necesario el mantenimiento, informar al usuario de que es obligatorio controlar el aparato y asegurarse de que las condiciones de funcionamiento sean correctas.
- Entregar todos los manuales de instrucciones al usuario.

1.3.3 RESPONSABILIDAD DEL USUARIO

Para garantizar una instalación plenamente funcional, respete las siguientes instrucciones:

- Leer y respetar las instrucciones contenidas en los manuales suministrados con el aparato.
- Utilizar los servicios de un instalador cualificado para la instalación y puesta en marcha inicial.
- Preguntar a su instalador para que le explique la instalación.
- Hacer que un técnico cualificado, o nuestra Asistencia Técnica, realice el mantenimiento y las inspecciones requeridas periódicamente, en cumplimiento de la normativa vigente.
- Guardar todos los manuales del aparato en buen estado y cerca de la caldera.

No dejar que el aparato sea utilizado por personas (incluidos niños) con capacidades físicas, sensoriales o mentales reducidas, o por personas sin conocimientos técnicos. El uso del aparato por parte de estas personas sólo se permite bajo la supervisión de alguien que puede garantizar la seguridad o si han sido entrenados en el uso correcto del dispositivo. No dejar que los niños jueguen con el aparato.

2. INTRODUCCIÓN

2.1 Generalidades

Este manual está destinado al usuario de una caldera **Victoria Condens**.

2.2 Símbolos utilizados



ADVERTENCIA

Riesgo de daño o mal funcionamiento del aparato. Prestar especial atención a las advertencias de peligro relacionadas con posibles daños a las personas.



PELIGRO DE QUEMADURAS

Esperar a que el aparato se enfríe antes de actuar sobre las piezas expuestas al calor.



PELIGRO DE ALTA TENSIÓN

Piezas eléctricas bajo tensión y peligro de electrocución.



PELIGRO DE HIELO

Probable formación de hielo causada por las bajas temperaturas.



INFORMACIÓN IMPORTANTE

Información que deberá leer con especial cuidado porque son útiles para el buen funcionamiento de la caldera.



PROHIBICIÓN GENÉRICA

Está prohibido efectuar/utilizar lo que se indica al lado del símbolo.

3. CARACTERÍSTICAS TÉCNICAS

3.1 Normas y homologaciones

3.1.1 Certificaciones

Se certifica que los aparatos objeto de este manual de instrucciones son conformes al modelo descrito en la declaración de conformidad **CE**.

Número CE	0085CQ0192
Clase NOx	6
Tipo de conexiones humos	B23 – B23P – B33 - C13 – C33 – C43 – C53 – C63 – C83 – C93

3.2 Datos técnicos

		Victoria Condens 24 AF		Victoria Condens 24/24 F	Victoria Condens 28/28 F
		Sólo calefacción	Con acumulador ACS (*)		
Categoría del gas		II ₂ H ₃ P			
Tipo de gas	-	G20 - G31			
Capacidad térmica nominal ACS (Qn)	kW	-	28.9	24.7	28.9
Capacidad térmica nominal calefacción (Qn)	kW	24.7	24.7	20.6	24.7
Capacidad térmica reducida (Qn)	kW	4.9	4.9	4.9	4.9
Potencia térmica nominal ACS (Pn)	kW	-	28.0	24.0	28.0
Potencia térmica nominal 80/60 °C (Pn)	kW	24.0	24.0	20.0	24.0
Potencia térmica nominal 80/60 °C (Pn) Valor de fábrica regulado en calefacción	kW	20,0	24,0	20,0	20,0
Potencia térmica nominal 50/30 °C (Pn)	kW	26.1	26.1	21.8	26.1
Potencia térmica reducida 80/60 °C (Pn)	kW	4.8	4.8	4.8	4.8
Potencia térmica reducida 50/30 °C (Pn)	kW	5.2	5.2	5.2	5.2
Rendimiento nominal 50/30 °C (Hi)	%	105.8	105.8	105.8	105.8
Presión máx. agua circuito de calefacción	bar	3	3	3	3
Presión mín. agua circuito de calefacción	bar	0.5	0.5	0.5	0.5
Capacidad agua depósito de expansión	l	7	7	7	7
Presión mínima del depósito de expansión	bar	0.8	0.8	0.8	0.8
Presión máx. ACS	bar	-	-	8.0	8.0
Presión mín. dinámica ACS	bar	-	-	0.15	0.15
Caudal de agua mínimo del ACS	l/min	-	-	2.0	2.0
Producción de agua sanitaria con $\Delta T = 25\text{ °C}$	l/min	-	-	13.8	16.1
Producción de agua sanitaria con $\Delta T = 35\text{ °C}$	l/min	-	-	9.8	11.5
Caudal específico "D"	l/min	-	-	11.5	13.4
Rango de temperaturas circuito de calefacción	°C	25+80	25+80	25+80	25+80
Rango de temperaturas ACS	°C	-	35+60	35+60	35+60
Diámetro conducto de evacuación concéntrico	mm	60/100	60/100	60/100	60/100
Diámetro conductos de evacuación separados	mm	80/80	-	80/80	80/80
Caudal másico humos máx.	Kg/s	0.012	0.014	0.012	0.014
Caudal másico humos mín.	Kg/s	0.002	0.002	0.002	0.002
Temperatura humos máx.	°C	80	80	80	80
Presión de alimentación gas natural 2H	mbar	20	20	20	20
Presión de alimentación gas GPL 3P	mbar	37	37	37	37
Tensión eléctrica de alimentación	V	230	230	230	230
Frecuencia eléctrica de alimentación	Hz	50	50	50	50
Potencia eléctrica nominal	W	84	94	84	94
Peso neto / carga de agua	Kg	26/28	26/28	26/28	26/28
Dimensiones (altura/anchura/profundidad)	mm	700/395/279	700/395/279	700/395/279	700/395/279
Grado de protección contra la humedad (EN 60529)	-	IPX5D	IPX5D	IPX5D	IPX5D

CONSUMOS CAUDAL TÉRMICO Q _{máx.} y Q _{mín.}		Sólo calefacción	Con acumulador ACS (*)		
Q _{max} (G20) - 2H	m ³ /h	2.61	3.06	2.61	3.06
Q _{min} (G20) - 2H	m ³ /h	0.52	0.52	0.52	0.52
Q _{max} (G31) - 3P	Kg/h	1,92	2,25	1,92	2,25
Q _{min} (G31) - 3P	Kg/h	0,38	0,38	0,38	0,38

(*) Disponible como accesorio

3.2.1 Parámetros Técnicos

Con arreglo al Reglamento (UE) N.º 813/2013.

BAXI – Victoria Condens			24 AF	24/24 F	28/28 F
Caldera de condensación			Sí	Sí	Sí
Caldera de baja temperatura ⁽¹⁾			No	No	No
Caldera B1			No	No	No
Aparato de calefacción de cogeneración			No	No	No
Calefactor combinado			No	Sí	Sí
Potencia calorífica nominal	$P_{nominale}$	kW	24	20	24
Potencia calorífica útil a potencia calorífica nominal y régimen de alta temperatura ⁽²⁾	P_4	kW	24,0	20,0	24,0
Potencia calorífica útil a un 30% de potencia calorífica nominal y régimen de baja temperatura ⁽¹⁾	P_1	kW	8,0	6,7	8,0
Eficiencia energética estacional de calefacción	η_s	%	93	93	93
Eficiencia útil a potencia calorífica nominal y régimen de alta temperatura ⁽²⁾	η_4	%	88,0	88,1	88,0
Eficiencia útil a un 30% de la potencia calorífica nominal y régimen de baja temperatura ⁽¹⁾	η_1	%	97,8	97,8	97,8
Consumo de electricidad auxiliar					
A plena carga	el_{max}	kW	0,038	0,028	0,038
Carga parcial	el_{min}	kW	0,011	0,011	0,011
Modo de espera	P_{SB}	kW	0,003	0,003	0,003
Otros elementos					
Pérdida de calor en modo de espera	P_{stby}	kW	0,040	0,040	0,040
Consumo de electricidad del quemador de encendido	P_{ign}	kW	0,000	0,000	0,000
Consumo de energía anual	Q_{HE}	GJ	74	62	74
Nivel de potencia acústica, interiores	LWA	dB	50	48	50
Emisiones de óxidos de nitrógeno	NOX	mg/kWh	40	38	40
Parámetros de agua caliente sanitaria					
Perfil de carga declarado			-	XL	XL
Consumo eléctrico diario	Q_{elec}	kWh	-	0,151	0,151
Consumo eléctrico anual	AEC	kWh	-	33	33
Eficiencia energética del caldeo de agua	η_{wh}	%	-	86	85
Consumo de combustible diario	Q_{fuel}	-	-	22,770	22,930
Consumo de combustible anual	AFC	GJ	-	17	17

(1) Baja temperatura se refiere a una temperatura de retorno (en la entrada del calefactor) de 30 °C para las calderas de condensación, 37 °C para las calderas de baja temperatura y 50 °C para los demás calefactores.

(2) Régimen de alta temperatura significa una temperatura de retorno de 60 °C a la entrada del calefactor y una temperatura de alimentación de 80 °C a la salida del calefactor.

4. DESCRIPCIÓN DEL PRODUCTO

4.1 Descripción general

Esta caldera sirve para calentar agua a una temperatura inferior a la de ebullición, a presión atmosférica. Debe conectarse a una instalación de calefacción y a una red de distribución de agua caliente sanitaria dentro de los límites de sus prestaciones y de su potencia. Las características de esta caldera son:

- bajas emisiones de contaminantes;
- calefacción de alto rendimiento;
- descarga de los productos de la combustión a través de un empalme de tipo coaxial o desdoblado;
- panel de mando frontal con pantalla;
- peso y dimensiones reducidas

4.2 Modo de funcionamiento

4.2.1 Combustión

El quemador calienta el agua de calefacción que circula por el intercambiador de calor. Cuando las temperaturas de los gases de combustión son inferiores al punto de rocío (unos 55 °C), el vapor de agua contenido en el gas de combustión se condensa en el lado humos del intercambiador de calor. También el calor que se recupera durante este proceso de condensación (calor latente o calor de condensación) se cede al agua de calefacción. Los gases quemados refrigerados se evacúan a través del conducto de descarga. El agua de condensación se descarga mediante un sifón.

4.2.2 Calefacción y producción de agua caliente sanitaria

En las calderas de tipo calefacción y producción de agua caliente sanitaria instantánea (modelos 24/24 F y 28/28 F), un intercambiador de placas integrado calienta el agua sanitaria. Por medio de una válvula de tres vías, se canaliza el agua calentada hacia la instalación de calefacción o el intercambiador de calor de placas. Un detector de flujo indica la apertura de un grifo del agua caliente a la tarjeta electrónica que conmuta la válvula de tres vías en posición agua caliente y pone en marcha la bomba. La válvula de tres vías es de muelle y sólo consume electricidad al pasar de una posición a otra. La prioridad se da a la demanda de calor en ACS.

4.2.3 Calefacción y producción de agua caliente sanitaria con acumulador exterior

Las calderas de tipo sólo calefacción y con producción de agua caliente sanitaria combinadas con un acumulador exterior (opcional) están desprovistas del intercambiador de placas integrado. Por medio de una válvula de tres vías, se canaliza el agua calentada hacia la instalación de calefacción o un acumulador exterior (si está presente). La sonda de temperatura del acumulador exterior, conectada a la caldera (ver instrucciones para el instalador, apartado 6.6.9). Conexión de un acumulador exterior indica a la tarjeta electrónica la demanda de calor que conmuta la válvula de tres vías en posición agua caliente y arranca la bomba. La válvula de tres vías es de muelle y sólo consume electricidad al pasar de una posición a otra. Si el acumulador está conectado a la caldera, la prioridad se da a la demanda de calor en ACS.

4.3 Componentes principales

1. Intercambiador de calor (Calefacción)
2. Grupo hidráulico
3. Intercambiador de placas
4. Válvula de seguridad
5. Ida calefacción instalación / Ida acumulador ACS
6. Salida de Agua Caliente Sanitaria (ACS) (G1/2")
7. Entrada agua sanitaria
8. Retorno calefacción
9. Bomba
10. Válvula de tres vías motorizada
11. Grifo de llenado
12. Entrada agua de red con grifo de llenado instalación
13. Retorno acumulador ACS (G3/4")

VICTORIA CONDENS
24/24F-28/28F

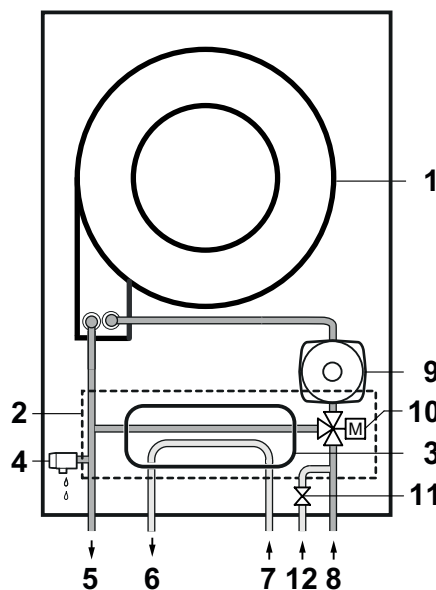

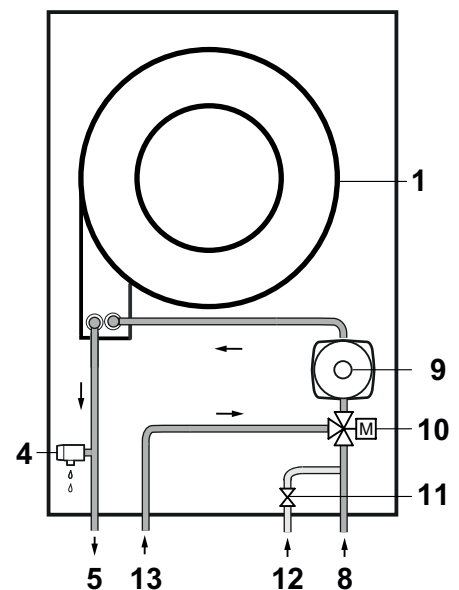

VICTORIA CONDENS
24AF







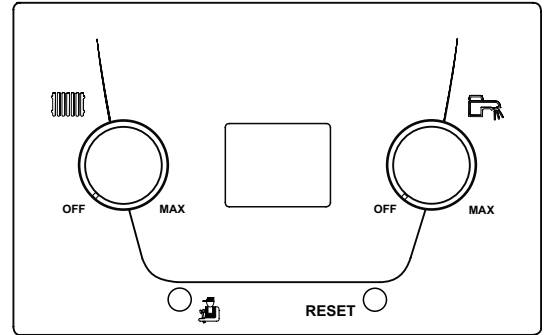

BO-0000154

5. DESCRIPCIÓN DEL PANEL DE CONTROL

LEYENDA DE TECLAS/MANDOS	
	Regulación manual de la temperatura de calefacción
	Regulación manual de la temperatura del agua sanitaria
	Activación del análisis combustión
RESET	Tecla de RESET 1 segundo = Reset anomalía manual 5 segundos = Activación manual función Purgado (capítulo 8.4)



LEYENDA DE LOS SÍMBOLOS VISUALIZADOS EN LA PANTALLA			
	Funcionamiento calefacción habilitado *		
	Funcionamiento ACS habilitado *		
	Temperatura exterior		
	Solicitud de intervención de mantenimiento	RESET	Resetear la anomalía manualmente
	Anomalía		Encendido del quemador

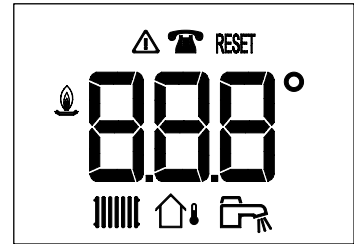

BO-000007

* cuando el símbolo parpadea significa que hay una demanda de calor en curso.

6. FUNCIONAMIENTO

6.1 Uso del panel de control

TECLAS Y MANDOS

El mando  regula el ajuste en calefacción de un mínimo de 25 °C a un máximo de 80 °C:

- Girar en sentido horario para aumentar el valor de temperatura y viceversa para reducirlo.
- Actuar sobre el mando y definir el valor de temperatura deseado. En la pantalla aparece el valor de ajuste definido que parpadea durante 5 segundos y al final de este periodo se visualiza la temperatura de impulsión.
- Para deshabilitar la calefacción girar el mando hasta el tope en sentido antihorario (el símbolo  desaparece).

El mando  regula el ajuste en ACS de un mínimo de 35 °C a un máximo de 60 °C:

- Girar en sentido horario para aumentar el valor de temperatura y viceversa para reducirlo.
- Actuar sobre el mando y definir el valor de temperatura deseado. En la pantalla aparece el valor de ajuste definido que parpadea durante 5 segundos y al final de este periodo se visualiza la temperatura del agua de calefacción (durante el consumo de agua caliente sanitario en la pantalla se indica la temperatura efectiva del agua caliente sanitaria).
- Para deshabilitar el agua caliente sanitaria girar el mando hasta el tope en sentido antihorario (el símbolo  desaparece).



En caso de conexión de la sonda exterior, el mando  modifica la curva climática definida, según el dispositivo ambiente conectado a la caldera.



Solamente durante el primer encendido de la caldera se activa la "Fase de Inicialización". Este procedimiento realiza una serie de pruebas al final de las cuales se activa automáticamente la función de Purgado de la instalación que dura 5 minutos. Para activar manualmente la función mantener pulsada la tecla RESET durante 5 segundos (cuando la función está activada no es posible interrumpirla).

6.2 Encendido

Para encender la caldera correctamente, actuar del siguiente modo:

- Controlar que la presión de la instalación tenga el valor indicado (capítulo 8.4);
- Alimentar eléctricamente la caldera.
- Abrir la llave del gas (de color amarillo, situado debajo de la caldera).

Procedimiento de encendido

Cuando la caldera está alimentada eléctricamente, en la pantalla se visualiza la siguiente información:

- todos los símbolos encendidos (1 segundo);
- versión software (1 segundo);
- Aparece la indicación "InI" (unos segundos);
- Todo apagado (1 segundo);
- Aparece la indicación "Fx.x." (2 segundos);
- Aparece la indicación "Px.x." (2 segundos);
- Aparece la indicación "OFF" (los mandos están girados totalmente en sentido antihorario);
- Inicia la fase de **purgado** de la caldera y de la instalación de calefacción. En la pantalla se visualiza la indicación "(t17)" y esta fase dura 5 minutos (esta función está activada solamente durante el primer encendido de la caldera).

Al final de la fase de purgado la caldera está lista para el funcionamiento.

- Girar el mando del circuito de calefacción para programar el valor de temperatura de la instalación deseado.
- Girar el mando de la bomba ACS para programar el valor de temperatura del agua caliente sanitaria deseado.

6.3 Apagado total

Para apagar la caldera hay que cortar la alimentación eléctrica del aparato mediante el interruptor bipolar instalado antes de la caldera y cerrar el grifo del gas.



En estas condiciones la caldera no está protegida contra el hielo.

6.4 Protección antihielo

Es buena costumbre evitar el vaciado de toda la instalación de calefacción porque los cambios de agua pueden producir depósitos calcáreos inútiles y dañinos dentro de la caldera y los cuerpos calentadores. Si en invierno la instalación térmica no se utiliza y hay peligro de heladas, se aconseja añadir al agua del circuito una solución anticongelante específica (por ejemplo propilenglicol mezclado con inhibidores de incrustaciones y corrosión). La gestión electrónica de la caldera está provista de una función "antihielo" en calefacción que, con una temperatura de impulsión de la instalación inferior a 7 °C, pone en funcionamiento la bomba. Si la temperatura alcanza 4 °C, enciende el quemador hasta que se alcancen 10 °C en impulsión. Una vez alcanzado este valor, el quemador se apaga, mientras que la circulación realizada por la bomba proseguirá durante 15 minutos.



La función está operativa si la caldera está alimentada eléctricamente, hay gas, la presión de la instalación tiene el valor indicado y la caldera no está bloqueada.

7. AJUSTES

7.1 Lectura de los datos de funcionamiento

Actuando sobre la tecla es posible visualizar alguna información sobre el funcionamiento de la caldera.

- pulsar durante 1 segundo para visualizar la modalidad de funcionamiento (por ejemplo: "t.17" = Fase de purgado en ejecución).
- volver a pulsar durante 1 segundo para visualizar el subestado de funcionamiento o la función operativa correspondiente (por ejemplo: "u.00" = Caldera en espera).
- volver a pulsar durante 1 segundo para visualizar la temperatura de funcionamiento en calefacción: parpadea el símbolo seguido del valor de la temperatura en °C.
- volver a pulsar durante 1 segundo para visualizar el setpoint de la temperatura de funcionamiento en ACS: parpadea el símbolo seguido del valor de la temperatura en °C.
- volver a pulsar durante 1 segundo para visualizar el nivel de potencia de 0 a 100: parpadean el símbolo y el número correspondiente al nivel de potencia.
- volver a pulsar durante 1 segundo: aparecerán los símbolos y el contador del consumo energético (kWh) en calefacción.
- volver a pulsar durante 1 segundo: aparecerán los símbolos y el contador del consumo energético (kWh) en ACS.
- volver a pulsar durante 1 segundo: aparecerán los símbolos y el contador de la refrigeración (NO UTILIZADO).

Para salir mantener pulsada la tecla durante más de 3 segundos.

ESTADOS Y SUBESTADOS

- El ESTADO es la fase de funcionamiento de la caldera en el momento de la visualización.
- El SUBESTADO es el funcionamiento instantáneo, es decir la operación que la caldera está realizando en el momento de la visualización.

LISTA DE ESTADOS

ESTADO	VISUALIZACIÓN
EN ESPERA	t00
DEMANDA DE CALOR	t01
QUEMADOR EN FASE DE ENCENDIDO	t02
FUNCIONAMIENTO EN CALEFACCIÓN	t03
FUNCIONAMIENTO EN ACS	t04
QUEMADOR APAGADO	t05
POSTCIRCULACIÓN BOMBA	t06
APAGADO DEL QUEMADOR POR HABER ALCANZADO EL SETPOINT DE TEMPERATURA	t08
ANOMALÍA TEMPORAL	t09
ANOMALÍA PERMANENTE (ANOMALÍA A RESETEAR MANUALMENTE)	t10
ANÁLISIS COMBUSTIÓN A LA POTENCIA MÍNIMA	t11
ANÁLISIS COMBUSTIÓN A LA POTENCIA MÁXIMA EN CALEFACCIÓN	t12
ANÁLISIS COMBUSTIÓN A LA POTENCIA MÁXIMA EN ACS	t13
DEMANDA DE CALOR MANUAL	t15
PROTECCIÓN ANTIHIELO ACTIVA	t16
FUNCIÓN DE PURGADO ACTIVA	t17
TARJETA ELECTRÓNICA SOBRECALENTADA (ESPERAR A QUE SE ENFRÍE)	t18
CALDERA EN FASE DE RESET	t19

LISTA DE SUBESTADOS

SUBESTADO	VISUALIZACIÓN
EN ESPERA	U00
TIEMPO DE ESPERA PRÓXIMO ENCENDIDO EN CALEFACCIÓN	U01
PREVENTILACIÓN	U13
PREENCENDIDO QUEMADOR	U17
INTENTO DE ENCENDIDO QUEMADOR	U18
CONTROL LLAMA	U19
FUNCIONAMIENTO VENTILADOR DURANTE INTENTOS DE ENCENDIDO	U20
FUNCIONAMIENTO CON SETPOINT DE TEMPERATURA PROGRAMADO	U30
FUNCIONAMIENTO CON SETPOINT DE TEMPERATURA LIMITADO	U31
FUNCIONAMIENTO A LA POTENCIA MÁXIMA DISPONIBLE	U32
SE HA DETECTADO GRADIENTE NIVEL 1	U33
SE HA DETECTADO GRADIENTE NIVEL 2	U34
SE HA DETECTADO GRADIENTE NIVEL 3	U35
PROTECCIÓN LLAMA ACTIVA	U36
TIEMPO DE ESTABILIZACIÓN	U37
ARRANQUE CALDERA A LA POTENCIA MÍNIMA	U38
POSTVENTILACIÓN	U41
APAGADO VENTILADOR	U44
REDUCCIÓN POTENCIA POR TEMPERATURA HUMOS ALTA	U45
POSTCIRCULACIÓN BOMBA	U60

8. MANTENIMIENTO

8.1 Generalidades

La caldera no requiere un mantenimiento complejo. Sin embargo, se aconseja hacerla inspeccionar y someterla a mantenimiento a intervalos regulares. El mantenimiento y la limpieza de la caldera deben ser realizados obligatoriamente por lo menos una vez al año por un profesional cualificado.

8.2 Mensaje para el mantenimiento

Esta función sirve para avisar al usuario, mediante la visualización del símbolo  en la pantalla, de que la caldera requiere mantenimiento (si la función está habilitada, véase el manual instalador).

8.3 Advertencias para el mantenimiento

Controlar periódicamente que la presión leída en el manómetro, con la instalación fría, esté comprendida entre **1 - 1,5 bar**. Si es inferior, actuar sobre el grifo de llenado de la instalación según se describe en el capítulo "Llenado de la instalación". Se aconseja abrir dicho grifo muy lentamente para facilitar la salida del aire.



La caldera está dotada de un presostato hidráulico que no permite el funcionamiento de la caldera en caso de falta de agua.



De producirse disminuciones frecuentes de la presión, dirigirse al **SERVICIO DE ASISTENCIA TÉCNICA AUTORIZADO**.

8.4 Llenado de la instalación

El mando de llenado es de color azul y está situado debajo de la caldera, como se puede ver en la figura adjunta. Para llenar la instalación, actuar según se describe a continuación:

- Tirar del mando (**A**) hacia abajo para sacarlo de su alojamiento.
- Girar lentamente el mando en sentido antihorario (hacia la izquierda) para llenar la instalación. No utilizar herramientas, sino solamente los dedos.
- Llenar el sistema hasta que la presión leída en el manómetro (**B**) alcance un valor comprendido entre 1,0 y 1,5 bar.
- Cerrar el grifo y controlar que no haya pérdidas de agua.

Controlar periódicamente, con la instalación fría, la presión leída en el manómetro (**B**). En caso de presión baja, actuar sobre el grifo para restablecer los valores de presión definidos.

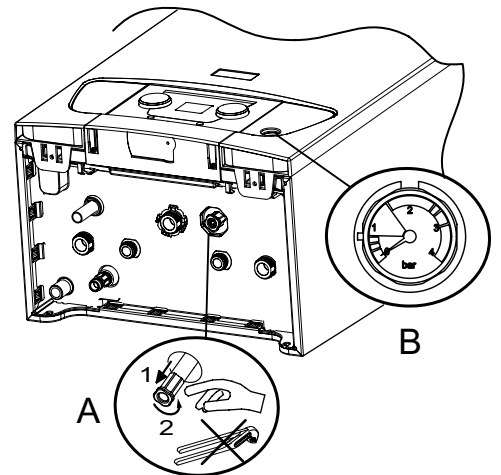

BO-000025

8.5 Purgado de la instalación

Es indispensable purgar el aire que esté presente en la caldera, en los conductos o en los grifos para evitar los ruidos molestos que se pueden producir durante la calefacción o el consumo de agua. A tal fin, actuar según se indica a continuación:

- Abrir las válvulas de todos los radiadores conectados al sistema de calefacción.
- Regular el termostato ambiente en la temperatura más alta posible.
- Esperar a que los radiadores estén calientes.
- Regular el termostato ambiente en la temperatura más baja posible.
- Esperar unos 10 minutos, hasta que los radiadores se hayan enfriado.
- Purgar los radiadores. Empezar por las plantas inferiores.
- En el caso de que sus radiadores estén equipados con purgadores manuales, abrir el purgador, manteniendo un paño apoyado en el mismo.
- Esperar hasta que el agua salga de la válvula de purgado y luego cerrar el empalme de purgado.
- Después del purgado, controlar que la presión de la instalación todavía sea suficiente.

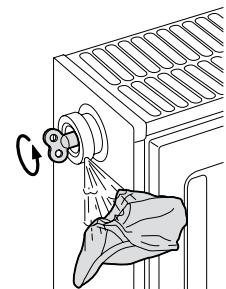
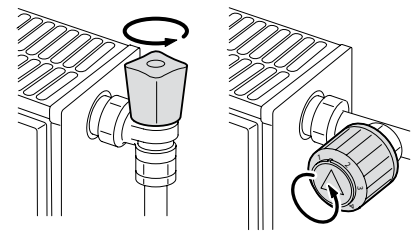

BO-000026



Tener cuidado porque el agua todavía podría estar caliente.



Si la presión hidráulica del agua en la instalación de calefacción es inferior a 0,8 bar, se aconseja restaurar la presión (la presión hidráulica aconsejada está comprendida entre 1,0 y 1,5 bar) según se describe en el capítulo 8.3.

8.6 Vaciado de la instalación

El mando de vaciado está situado debajo de la caldera, como se puede ver en la figura adjunta. Para vaciar la instalación, actuar según se describe a continuación:

- Girar lentamente el mando (C) en sentido antihorario (hacia la izquierda) para abrir el grifo. No utilizar herramientas, sino solamente los dedos.
- Al finalizar el vaciado, cerrar el grifo.

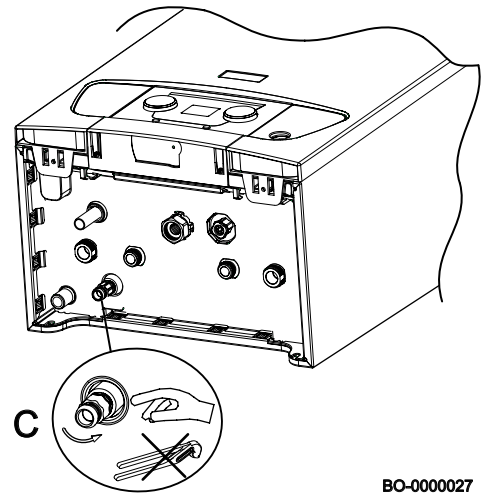

BO-000027

9. SOLUCIÓN DE PROBLEMAS

Las indicaciones en la pantalla son de dos tipos: temporales o permanentes. La primera visualización que aparece en la pantalla es una letra seguida de un código numérico de dos cifras. La letra indica el tipo de anomalía, temporal (H) o permanente (E). El código numérico indica el grupo al que pertenece la anomalía clasificada según la seguridad. La segunda visualización se alterna con la primera parpadeando; está constituida por un código numérico de dos cifras que indica el tipo de anomalía (véanse las siguientes tablas de anomalías).

ANOMALÍA TEMPORAL (H.x.x.)

La anomalía temporal está identificada en la pantalla con la letra "H" seguida de un número (grupo). La anomalía temporal es un tipo de anomalía que no ocasiona un bloqueo permanente de la caldera, sino que se soluciona en cuanto se haya eliminado la causa que la ha producida.

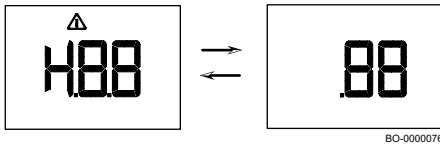

BO-000076

ANOMALÍA PERMANENTE (E.x.x)

La anomalía permanente está identificada en la pantalla con la letra "E" seguida de un número (grupo). Pulsar la tecla RESET durante 1 segundo. En caso de que la anomalía se visualice con frecuencia, llamar el centro de Asistencia Técnica autorizado.

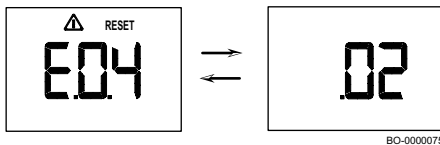

BO-000075

9.1 Códigos de anomalía

ANOMALÍA TEMPORAL

VISUALIZACIÓN PANTALLA CALDERA		DESCRIPCIÓN ANOMALÍAS TEMPORALES	CAUSA Control / Solución
Código grupo	Código específico		
H.01	.00	Falta de comunicación temporal entre la válvula del gas y la tarjeta de la caldera.	ERROR TARJETA PRINCIPAL Configurar CN1/CN2 Sustituir la tarjeta principal
H.01	.05	Se ha alcanzado el valor máximo delta de temperatura entre la impulsión y el retorno.	CIRCULACIÓN INSUFICIENTE Controlar circulación caldera/instalación Activar un ciclo de desaireación manual Controlar presión instalación OTRAS CAUSAS Controlar limpieza intercambiador Controlar funcionamiento sonda de temperatura Controlar conexión sonda de temperatura
H.01	.08	Aumento temperatura de impulsión demasiado rápido en calefacción. Bloqueo temporal 10 minutos.	CIRCULACIÓN INSUFICIENTE Controlar circulación caldera/instalación Activar un ciclo de desaireación manual Controlar presión instalación OTRAS CAUSAS Controlar limpieza intercambiador Controlar funcionamiento sonda de temperatura Controlar conexión sonda de temperatura

H.01	.14	Se ha alcanzado el valor máximo de temperatura de impulsión.	CIRCULACIÓN INSUFICIENTE Controlar circulación caldera/instalación Activar un ciclo de desaireación manual
H.01	.18	Falta de circulación de agua (temporal).	CIRCULACIÓN INSUFICIENTE Controlar presión instalación Activar un ciclo de desaireación manual Controlar funcionamiento bomba Controlar circulación caldera/instalación ERROR SONDAS TEMPERATURA Controlar funcionamiento sonda de temperatura Controlar conexión sonda de temperatura
H.01	.21	Aumento temperatura de impulsión demasiado rápido en ACS. Bloqueo temporal 10 minutos.	CIRCULACIÓN INSUFICIENTE Controlar presión instalación Activar un ciclo de desaireación manual Controlar funcionamiento bomba Controlar circulación caldera/instalación ERROR SONDAS TEMPERATURA Controlar funcionamiento sonda de temperatura Controlar conexión sonda de temperatura
H.02	.02	Espera introducción parámetros de configuración (CN1, CN2).	FALTA CONFIGURACIÓN CN1/CN2 Configurar CN1/CN2
H.02	.03	Parámetros de configuración (CN1,CN2) introducidos incorrectos.	Controlar configuración CN1/CN2 Configurar CN1/CN2 correctos
H.02	.04	Parámetros de tarjeta ilegible.	ERROR TARJETA PRINCIPAL Configurar CN1/CN2 Sustituir la tarjeta principal
H.02	.06	Presión circuito de calefacción baja.	Controlar presión instalación y restaurar Controlar presión del depósito de expansión Controlar pérdidas caldera / instalación
H.03	.00	Falta de identificación parte de seguridad de la caldera.	ERROR TARJETA PRINCIPAL Sustituir la tarjeta principal
H.03	.01	Falta de comunicación circuito de confort (error interior tarjeta de la caldera).	ERROR TARJETA PRINCIPAL Sustituir la tarjeta principal
H.03	.02	Pérdida temporal de llama.	PROBLEMAS ELECTRODO Controlar conexiones eléctricas electrodo Verificar estado electrodo ALIMENTACIÓN GAS Controlar pres. alimentación gas Controlar calibrado de la válvula del gas CONDUCTO DE DESCARGA HUMOS Verificar terminal de descarga humos y aspiración aire Controlar tensión eléctrica de alimentación

ANOMALÍA PERMANENTE (SE REQUIERE RESET)

VISUALIZACIÓN PANTALLA CALDERA		DESCRIPCIÓN ANOMALÍAS PERMANENTES QUE REQUIEREN UN RESET	CAUSA
Código grupo	Código específico		Control / Solución
E.00	.04	Sensor temperatura de retorno no conectado	PROBLEMA SONDA/CONEXIÓN Controlar funcionamiento sonda de temperatura Controlar conexión sonda/tarjeta
E.00	.05	Sonda temperatura de retorno en cortocircuito	PROBLEMA SONDA/CONEXIÓN Controlar funcionamiento sonda Controlar conexión sonda/tarjeta
E.01	.04	Pérdida de llama detectada 5 veces en 24 horas (con quemador encendido)	ALIMENTACIÓN GAS Controlar pres. alimentación gas Controlar calibrado de la válvula del gas Verificar terminal de descarga humos y aspiración aire Controlar tensión eléctrica de alimentación
E.01	.11	Número incorrecto de revoluciones del ventilador	PROBLEMA TARJETA/VENTILADOR Cambiar unidad aire-gas
E.01	.12	Temperatura medida por el sonda de retorno mayor que la temperatura de impulsión	PROBLEMA SONDAS/CONEXIÓN Controlar la inversión de posición de los sondas Controlar posición correcta sonda impulsión Controlar temperatura retorno en la caldera Controlar funcionamiento sondas
E.01	.17	Falta de circulación de agua (permanente)	CIRCULACIÓN INSUFICIENTE Controlar presión instalación Activar un ciclo de desaireación manual Controlar funcionamiento bomba Controlar circulación caldera/instalación ERROR SONDAS Controlar funcionamiento sondas de temperatura Controlar conexión sondas de temperatura
E.01	.20	Se ha alcanzado el valor máximo para la temperatura humos	INTERCAMBIADOR LADO HUMOS ATASCADO Verificar limpieza intercambiador
E.02	.00	Caldera en fase de reset	VISUALIZACIÓN RESET EN CURSO Esperar fin reset
E.02	.07	Presión circuito de calefacción baja (permanente)	Controlar presión instalación y restaurar Controlar presión del depósito de expansión Controlar pérdidas caldera / instalación
E.02	.16	Timeout comunicación con memoria interior tarjeta de la caldera	ERROR TARJETA PRINCIPAL Verificar eventuales perturbaciones electromagnéticas Sustituir la tarjeta principal
E.02	.17	Falta de comunicación permanente entre la válvula del gas y la tarjeta de la caldera	ERROR TARJETA PRINCIPAL Verificar eventuales perturbaciones electromagnéticas Sustituir la tarjeta principal
E.02	.19	Modificación estado dip-switch j=1 (apartado 6.6.1)	MODIFICACIÓN CONFIGURACIÓN CALDERA Pulsar la tecla reset durante 2 segundos
E.02	.20	Modificación estado dip-switch j=2 (apartado 6.6.1)	MODIFICACIÓN CONFIGURACIÓN CALDERA Pulsar la tecla reset durante 2 segundos
E.02	.21	Modificación estado dip-switch j=3 (apartado 6.6.1)	MODIFICACIÓN CONFIGURACIÓN CALDERA Pulsar la tecla reset durante 2 segundos
E.02	.47	Conexión a dispositivo exterior fracasada	ERROR CONEXIÓN ELÉCTRICA Verificar conexión X14-A / X12-B Sustituir la tarjeta de conexiones eléctricas
E.02	.48	Configuración dispositivo exterior fracasada	Verificar las instrucciones del dispositivo exterior
E.04	.00	Anomalía válvula del gas	ERROR TARJETA PRINCIPAL Sustituir la tarjeta principal
E.04	.01	Sonda temperatura de impulsión en cortocircuito	PROBLEMA SONDAS/CONEXIÓN Controlar conexión sonda/tarjeta Controlar funcionamiento sonda
E.04	.02	Sonda temperatura de impulsión no conectado	PROBLEMA SONDAS/CONEXIÓN Controlar conexión sonda/tarjeta Controlar funcionamiento sonda

E.04	.03	Configuración de la temperatura máxima de impulsión	CIRCULACIÓN INSUFICIENTE Controlar circulación caldera/instalación Activar un ciclo de desaireación manual Controlar funcionamiento sondas
E.04	.04	Sonda de humos en cortocircuito	MAL FUNCIONAMIENTO SONDA DE HUMOS Controlar funcionamiento sonda de humos Controlar conexión sonda/tarjeta
E.04	.05	Sonda de humos no conectado	PROBLEMA SONDA/CONEXIÓN Controlar funcionamiento sonda de humos Controlar conexión sonda/tarjeta
E.04	.06	Se ha alcanzado el valor crítico de temperatura humos	ATASCO CHIMENEA Controlar atasco chimenea MAL FUNCIONAMIENTO SONDA DE HUMOS Controlar funcionamiento sonda
E.04	.08	Se ha alcanzado el valor máximo de temperatura de seguridad	CIRCULACIÓN INSUFICIENTE Controlar presión instalación Activar un ciclo de desaireación manual Controlar funcionamiento bomba Controlar circulación caldera/instalación OTRAS CAUSAS Controlar funcionamiento termostato seguridad Controlar conexión termostato seguridad
E.04	.10	El encendido del quemador ha fracasado después de 5 intentos	ALIMENTACIÓN GAS Controlar pres. alimentación gas Controlar conexión eléctrica válvula del gas Controlar calibrado de la válvula del gas Controlar funcionamiento válvula del gas PROBLEMAS ELECTRODO Controlar conexiones eléctricas electrodo Verificar estado electrodo OTRAS CAUSAS Controlar funcionamiento ventilador Controlar estado del conducto de descarga humos (atascos)
E.04	.12	Falta de encendido por detección de llama parásita	Controlar el circuito de tierra Controlar tensión eléctrica de alimentación.
E.04	.13	Rotor del ventilador bloqueado	PROBLEMA TARJETA/VENTILADOR Verificar conexión tarjeta con ventilador Cambiar unidad aire-gas
E.04	.17	Avería circuito de mando válvula del gas	ERROR TARJETA PRINCIPAL Sustituir la tarjeta principal



Si se conecta una Unidad Ambiente a la caldera, en caso de anomalía se visualiza siempre el código "254". Mirar en la pantalla de la caldera el código de la anomalía.

10. PUESTA FUERA DE SERVICIO

10.1 Procedimiento de desmontaje

Antes de desmontar el aparato, asegúrese de haber desconectado la alimentación eléctrica, de haber cerrado la válvula de entrada de gas y haber colocado en condiciones de seguridad todas las conexiones de la caldera y de la instalación.

11. ELIMINACIÓN

11.1 Eliminación y reciclado



Sólo técnicos cualificados están autorizados para trabajar en el aparato y en la instalación.

El aparato se debe eliminar correctamente con arreglo a las normativas, las leyes y los reglamentos vigentes. El aparato y los accesorios no se deben eliminar con los residuos domésticos. Más del 90% de los materiales del aparato se puede reciclar.

12. PROTECCIÓN DEL MEDIO AMBIENTE

12.1 Ahorro energético

Regulación de la calefacción

Regular la temperatura de impulsión de la caldera según el tipo de instalación. Para las instalaciones con radiadores, se aconseja programar una temperatura máxima de impulsión del agua de calefacción de unos 60°C y aumentar este valor si no se alcanza el confort ambiente requerido. En caso de instalación con suelo radiante, no superar la temperatura indicada por el diseñador de la instalación. Se aconseja utilizar la Sonda Exterior y/o la Unidad de Ambiente para adaptar automáticamente la temperatura de impulsión según las condiciones atmosféricas o la temperatura ambiente. De este modo no se produce más calor que el que efectivamente se necesita. Regular la temperatura ambiente sin sobrecalentar los locales. Cada grado en exceso comporta un consumo energético mayor, equivalente a un 6%. Adecuar la temperatura ambiente también según el tipo de utilización de los locales. Por ejemplo, el dormitorio o las habitaciones que se utilizan menos se pueden calentar a una temperatura inferior. Utilizar la programación horaria (si está disponible) y programar para las horas nocturnas una temperatura ambiente unos 5 °C inferior a la de las horas diurnas. Un valor inferior no es conveniente en términos de ahorro económico. Solamente en caso de ausencia prolongada, como por ejemplo unas vacaciones, bajar aún más la consigna de temperatura. Para asegurar la correcta circulación del aire no cubrir los radiadores. No dejar las ventanas entrecerradas para airear los locales, sino abrirlas completamente durante un breve periodo.

Agua caliente sanitaria

Un buen ahorro se obtiene programando una temperatura de confort del agua sanitaria, evitando mezclarla con el agua fría. Cualquier calefacción adicional causa un derroche de energía y una mayor producción de caliza (la causa principal del funcionamiento anómalo de la caldera).

O aparelho pode ser usado por crianças com idade não inferior a 8 anos e por pessoas com capacidades físicas, sensoriais ou mentais limitadas, ou sem a experiência ou o conhecimento necessários, desde que sob supervisão ou após terem recebido instruções relativas ao uso seguro do aparelho e à compreensão dos perigos inerentes ao mesmo. As crianças não devem brincar com o aparelho. A limpeza e a manutenção destinadas a serem executadas pelo utilizador, não devem ser levadas a cabo por crianças sem supervisão.

ÍNDICE

1.	SEGURANÇA.....	19
1.1	PRESCRIÇÕES GERAIS DE SEGURANÇA.....	19
1.2	RECOMENDAÇÕES.....	19
1.3	RESPONSABILIDADE.....	19
2.	INTRODUÇÃO.....	20
2.1	GENERALIDADES.....	20
2.2	SÍMBOLOS UTILIZADOS.....	20
3.	CARACTERÍSTICAS TÉCNICAS.....	20
3.1	NORMAS E HOMOLOGAÇÕES.....	20
3.2	DADOS TÉCNICOS.....	21
3.2.1	PARÂMETROS TÉCNICOS.....	22
4.	DESCRIÇÃO DO PRODUTO.....	23
4.1	DESCRIÇÃO GERAL.....	23
4.2	PRINCÍPIO DE FUNCIONAMENTO.....	23
4.3	COMPONENTES PRINCIPAIS.....	23
5.	DESCRIÇÃO DO PAINEL DE CONTROLO.....	24
6.	FUNCIONAMENTO.....	24
6.1	UTILIZAÇÃO DO PAINEL DE COMANDO.....	24
	TECLAS E SELETORES.....	24
6.2	ACENDIMENTO.....	24
	PROCEDIMENTO DE ACENDIMENTO.....	25
6.3	PARAGEM TOTAL.....	25
6.4	PROTEÇÃO ANTIGELO.....	25
7.	AJUSTES.....	25
7.1	LEITURA DE DADOS DE FUNCIONAMENTO.....	25
	ESTADOS E SUBESTADOS.....	26
8.	MANUTENÇÃO.....	27
8.1	GENERALIDADES.....	27
8.2	MENSAGEM PARA A MANUTENÇÃO.....	27
8.3	ADVERTÊNCIAS PARA A MANUTENÇÃO.....	27
8.4	ENCHIMENTO DA INSTALAÇÃO.....	27
8.5	DESGASIFICAÇÃO DA INSTALAÇÃO.....	27
8.6	DRENAGEM DA INSTALAÇÃO.....	28
9.	RESOLUÇÃO DE PROBLEMAS.....	28
9.1	CÓDIGOS DE ANOMALIA.....	28
10.	FIM DE VIDA DO APARELHO.....	31
10.1	PROCEDIMENTO DE DESMONTAGEM.....	31
11.	DESMANTELAMENTO.....	31
11.1	DESMANTELAMENTO E RECICLAGEM.....	31
12.	PROTEÇÃO DO AMBIENTE.....	32
12.1	POUPANÇA ENERGÉTICA.....	32

1. SEGURANÇA

1.1 Prescrições gerais de segurança

CHEIRO A GÁS

- Parar a caldeira.
- Não utilizar qualquer dispositivo elétrico (por exemplo, acender a luz).
- Apagar eventuais chamas livres e abrir as janelas.
- Contactar o Serviço Oficial ou um profissional qualificado.

ODOR A GASES DA COMBUSTÃO

- Parar a caldeira.
- Ventilar o ambiente, abrindo portas e janelas.
- Contactar o Serviço Oficial ou um profissional qualificado.

MATERIAL INFLAMÁVEL

Não usar e/ou armazenar material facilmente inflamável (diluente, papel, etc.) perto da caldeira.

MANUTENÇÃO E LIMPEZA DA CALDEIRA

Desligar a alimentação elétrica da caldeira antes de efetuar qualquer intervenção.



Executar a manutenção do aparelho uma vez por ano. Contactar o Serviço Oficial ou um profissional qualificado.

1.2 Recomendações



Apenas os técnicos qualificados são autorizados a intervir no aparelho e na instalação.



O aparelho não se destina a ser usado por pessoas com capacidades físicas, sensoriais ou mentais reduzidas, ou ainda com falta de experiência ou de conhecimentos, a menos que tenham podido beneficiar, por intermédio da pessoa responsável pela sua segurança, de vigilância ou de instruções relativas ao uso do aparelho.



Não desligar fisicamente o aparelho da alimentação elétrica, pois tal impede a ação das funções de segurança como o antibloqueio da bomba e antigelo.



As partes da embalagem (sacos de plástico, poliestireno, etc) não devem ser deixadas ao alcance das crianças porque constituem potenciais fontes de perigo.



Verificar periodicamente a pressão da instalação (pressão mínima 0,8 bar, pressão recomendada 1 - 1,5 bar).



Não remover nem cobrir as placas e etiquetas de identificação apostas no aparelho. Estas devem permanecer visíveis durante toda a sua vida útil.



O desrespeito destas advertências implica a anulação da garantia do aparelho. Antes da entrada em funcionamento deve-se remover a película protetora da caldeira. Para tal, não utilizar quaisquer ferramentas ou materiais abrasivos, pois podem danificar a pintura.

1.3 Responsabilidade

1.3.1 RESPONSABILIDADE DO PRODUTOR

Os nossos produtos possuem a marcação **CE**. A nossa empresa, tentando constantemente melhorar os seus produtos, reserva-se a possibilidade de modificar os dados expressos nesta documentação a qualquer momento e sem pré-aviso. A presente documentação é um suporte informativo e não deve ser considerada um contrato perante terceiros. A nossa responsabilidade, na qualidade de fabricante não pode ser invocada nos seguintes casos:

- Desrespeito das instruções de instalação do aparelho.
- Não observância das instruções de uso do aparelho.
- Falta de manutenção ou manutenção insuficiente.

1.3.2 RESPONSABILIDADE DO INSTALADOR

O instalador é responsável pela instalação e primeira colocação em funcionamento do aparelho. O instalador deve respeitar as seguintes instruções:

- Ler e respeitar as instruções contidas nos manuais que acompanham o aparelho.
- Instalar o aparelho em conformidade com as leis e regulamentos vigentes.
- Efetuar a colocação em funcionamento inicial e os controlos necessários.
- Explicar a instalação ao utilizador.

- Em caso de necessidade de manutenção, deve informar o utilizador sobre a obrigação de controlar o aparelho e assegurar as corretas condições de funcionamento.
- Entregar todos os manuais de instruções ao utilizador.

1.3.3 RESPONSABILIDADE DO UTILIZADOR

Para garantir uma instalação com pleno funcionamento, respeitar as seguintes instruções:

- Ler e respeitar as instruções contidas nos manuais fornecidos com o aparelho.
- Recorrer aos serviços dum instalador qualificado para a instalação e primeiro arranque do aparelho.
- Solicitar ao instalador uma explicação da instalação.
- Solicitar a manutenção e inspeção necessárias ao Serviço Oficial ou a profissional qualificado
- Conservar os manuais em boas condições em local próximo do aparelho.

Não permitir que o aparelho seja utilizado por pessoas (incluindo crianças) com capacidades físicas, sensoriais ou mentais reduzidas ou por pessoas sem as devidas competências técnicas. A utilização do aparelho por essas pessoas é consentido apenas sob a supervisão de alguém responsável pela sua segurança ou caso tenham recebido formação relativa à correta utilização do aparelho. Não deixar que as crianças brinquem com o aparelho.

2. INTRODUÇÃO

2.1 Generalidades

Este manual destina-se ao utilizador de uma caldeira **Victoria Condens**.

2.2 Símbolos utilizados



ADVERTÊNCIA

Risco de danos ou de mau funcionamento do aparelho. Prestar particular atenção às advertências de perigo que referem possíveis danos a pessoas.



PERIGO DE QUEIMADURAS

Deixar que o aparelho arrefeça antes de agir nas áreas expostas ao calor.



PERIGO DE ALTA TENSÃO

Partes elétricas sob tensão, perigo de choque elétrico.



PERIGO DE GELO

Provável formação de gelo devido às baixas temperaturas.



INFORMAÇÕES IMPORTANTES

Informação a ler com particular atenção, útil para o correto funcionamento da caldeira.



PROIBIÇÕES GERAIS

Proibido efetuar/utilizar quando especificado ao lado do símbolo.

3. CARACTERÍSTICAS TÉCNICAS

3.1 Normas e homologações

3.1.1 Certificação

Certificamos que os aparelhos objeto do presente manual de instruções são conformes ao modelo descrito na declaração de conformidade **CE**.

Número CE	0085CQ0192
Classe NOx	6
Tipo de ligações fumos	B23 – B23P – B33 - C13 – C33 – C43 – C53 – C63 – C83 – C93

3.2 Dados técnicos

		Victoria Condens 24 AF		Victoria Condens 24/24 F	Victoria Condens 28/28 F
		Só aquecimento	Com acumulador AQS (*)		
Categoria de gás		II ₂ H ₃ P			
Tipo de gás	-	G20 - G31			
Caudal térmico nominal AQS (Qn)	kW	-	28.9	24.7	28.9
Caudal térmico nominal aquecimento (Qn)	kW	24.7	24.7	20.6	24.7
Caudal térmico reduzido (Qn)	kW	4.9	4.9	4.9	4.9
Potência térmica nominal AQS (Pn)	kW	-	28.0	24.0	28.0
Potência térmica nominal 80/60 °C (Pn)	kW	24.0	24.0	20.0	24.0
Potência térmica nominal 80/60 °C (Pn) Valor pré-regulado de fábrica em aquecimento	kW	20,0	24,0	20,0	20,0
Potência térmica nominal 50/30 °C (Pn)	kW	26.1	26.1	21.8	26.1
Potência térmica reduzida 80/60 °C (Pn)	kW	4.8	4.8	4.8	4.8
Potência térmica reduzida 50/30 °C (Pn)	kW	5.2	5.2	5.2	5.2
Rendimento nominal 50/30 °C (PCI)	%	105.8	105.8	105.8	105.8
Pressão água máx. circuito aquecimento	bar	3	3	3	3
Pressão água mín. circuito aquecimento	bar	0.5	0.5	0.5	0.5
Capacidade vaso de expansão	l	7	7	7	7
Pressão mínima vaso de expansão	bar	0.8	0.8	0.8	0.8
Pressão água máx. circuito sanitário	bar	-	-	8.0	8.0
Pressão mín dinâmica circuito sanitário	bar	-	-	0.15	0.15
Caudal água mínimo circuito sanitário	l/min	-	-	2.0	2.0
Produção AQS (ΔT = 25 °C)	l/min	-	-	13.8	16.1
Produção AQS (ΔT = 35 °C)	l/min	-	-	9.8	11.5
Caudal específico "D" (EN 13203-1)	l/min	-	-	11.5	13.4
Intervalo temperaturas circuito aquecimento	°C	25+80	25+80	25+80	25+80
Intervalo temperaturas circuito sanitário	°C	-	35+60	35+60	35+60
Diâmetro conduta concêntrica	mm	60/100	60/100	60/100	60/100
Diâmetro condutas separadas	mm	80/80	-	80/80	80/80
Caudal mássico fumos máx.	Kg/s	0.012	0.014	0.012	0.014
Caudal mássico fumos mín.	Kg/s	0.002	0.002	0.002	0.002
Temperatura fumos máx.	°C	80	80	80	80
Pressão de alimentação gás natural 2H	mbar	20	20	20	20
Pressão de alimentação gás GPL 3P	mbar	37	37	37	37
Tensão alimentação elétrica	V	230	230	230	230
Frequência alimentação elétrica	Hz	50	50	50	50
Potência elétrica nominal	W	84	94	84	94
Peso em vazio/cheia de água	Kg	26/28	26/28	26/28	26/28
Dimensões (altura/largura/profundidade)	mm	700/395/279	700/395/279	700/395/279	700/395/279
Grau de proteção contra a humidade (EN 60529)	-	IPX5D	IPX5D	IPX5D	IPX5D

CONSUMOS CAUDAL TÉRMICO Q _{máx} e Q _{mín}		Só aquecimento	Com acumulador AQS (*)		
Q _{máx.} (G20) - 2H	m ³ /h	2.61	3.06	2.61	3.06
Q _{mín.} (G20) - 2H	m ³ /h	0.52	0.52	0.52	0.52
Q _{max} (G31) - 3P	Kg/h	1,92	2,25	1,92	2,25
Q _{min} (G31) - 3P	Kg/h	0,38	0,38	0,38	0,38

(*) Disponível como acessório

3.2.1 Parâmetros Técnicos

Em conformidade com o Regulamento (UE) N° 813/2013.

BAXI – Victoria Condens			24 AF	24/24 F	28/28 F
Caldeira de condensação			Sim	Sim	Sim
Caldeira de baixa temperatura ⁽¹⁾			Não	Não	Não
Caldeira B1			Não	Não	Não
Aparelho de aquecimento de cogeração			Não	Não	Não
Gerador de calor combinado			Não	Sim	Sim
Potência calorífica nominal	<i>Prated</i>	kW	24	20	24
Energia calorífica útil à potência calorífica nominal e em regime de alta temperatura ⁽²⁾	<i>P₄</i>	kW	24,0	20,0	24,0
Energia calorífica útil a 30% da potência calorífica nominal e em regime de baixa temperatura ⁽¹⁾	<i>P₁</i>	kW	8,0	6,7	8,0
Eficiência energética sazonal de aquecimento	<i>η_s</i>	%	93	93	93
Eficiência útil à potência calorífica nominal e em regime de alta temperatura ⁽²⁾	<i>η₄</i>	%	88,0	88,1	88,0
Eficiência útil a 30% da potência calorífica nominal e em regime de baixa temperatura ⁽¹⁾	<i>η₁</i>	%	97,8	97,8	97,8
Consumo de eletricidade auxiliar					
Plena carga	<i>elmax</i>	kW	0,038	0,028	0,038
Carga parcial	<i>elmin</i>	kW	0,011	0,011	0,011
Em espera	<i>P_{SB}</i>	kW	0,003	0,003	0,003
Outros elementos					
Perda de calor em modo de espera	<i>P_{stby}</i>	kW	0,040	0,040	0,040
Consumo de energia do queimador de ignição	<i>P_{ign}</i>	kW	0,000	0,000	0,000
Consumo anual de energia	<i>Q_{HE}</i>	GJ	74	62	74
Nível de potência sonora no interior	<i>L_{WA}</i>	dB	50	48	50
Emissões de óxidos de azoto	NO _X	mg/kWh	40	38	40
Parâmetros de água quente sanitária					
Perfil de carga declarado			-	XL	XL
Consumo diário de eletricidade	<i>Q_{elec}</i>	kWh	-	0,151	0,151
Consumo anual de eletricidade	<i>AEC</i>	kWh	-	33	33
Eficiência energética do aquecimento de água	<i>η_{wh}</i>	%	-	86	85
Consumo diário de combustível	<i>Q_{fuel}</i>	-	-	22,770	22,930
Consumo anual de combustível	<i>AFC</i>	GJ	-	17	17

(1) O regime de baixa temperatura implica uma temperatura de retorno (à caldeira) de 30°C para as caldeiras de condensação, de 37°C para as caldeiras de baixa temperatura e de 50°C para outros geradores de calor.

(2) O regime de alta temperatura implica uma temperatura de retorno de 60°C à caldeira e uma temperatura de 80°C à saída da caldeira.

4. DESCRIÇÃO DO PRODUTO

4.1 Descrição geral

Esta caldeira serve para aquecer água a uma temperatura inferior à de ebulição à pressão atmosférica. Deve ser ligada a uma instalação de aquecimento e a uma rede de distribuição de água quente sanitária, de acordo com as suas prestações e potência. Esta caldeira apresenta as seguintes características:

- baixa emissão de contaminantes;
- aquecimento de alto rendimento;
- descarga dos produtos da combustão através duma união do tipo coaxial ou desdobrada;
- painel de comando frontal com ecrã;
- peso e dimensões reduzidas

4.2 PRINCÍPIO DE FUNCIONAMENTO

4.2.1 Combustão

O queimador fornece calor à água do aquecimento que circula no permutador de calor. Quando a temperatura dos gases da combustão é inferior ao ponto de orvalho (cerca de 55°C), o vapor de água contido nos produtos da combustão condensa no permutador de calor do lado dos fumos. Esse calor, recuperado durante o processo de condensação (calor latente ou calor de condensação), é cedido à água de aquecimento. Os produtos da combustão arrefecidos são conduzidos através da conduta de evacuação. A água de condensação é evacuada por meio de um sifão.

4.2.2 Aquecimento e produção de água quente sanitária

Nas caldeiras mistas, do tipo aquecimento e produção de água quente sanitária instantânea (modelos 24/24F e 28/28F), um permutador de placas integrado na caldeira garante o aquecimento da água sanitária. Por meio duma válvula de três vias a água do circuito de aquecimento é enviada à instalação de aquecimento ou ao permutador de placas. Um detetor de caudal sinaliza a abertura de uma torneira de água quente à placa eletrónica que dá ordem de comutação à válvula de três vias para a posição água quente e arranca a bomba. A válvula de três vias é de mola, e só tem consumo quando alimentada eletricamente para a mover de uma posição a outra. A prioridade é dada à necessidade de calor em água quente sanitária.

4.2.3 Aquecimento e produção de água quente sanitária com acumulador externo

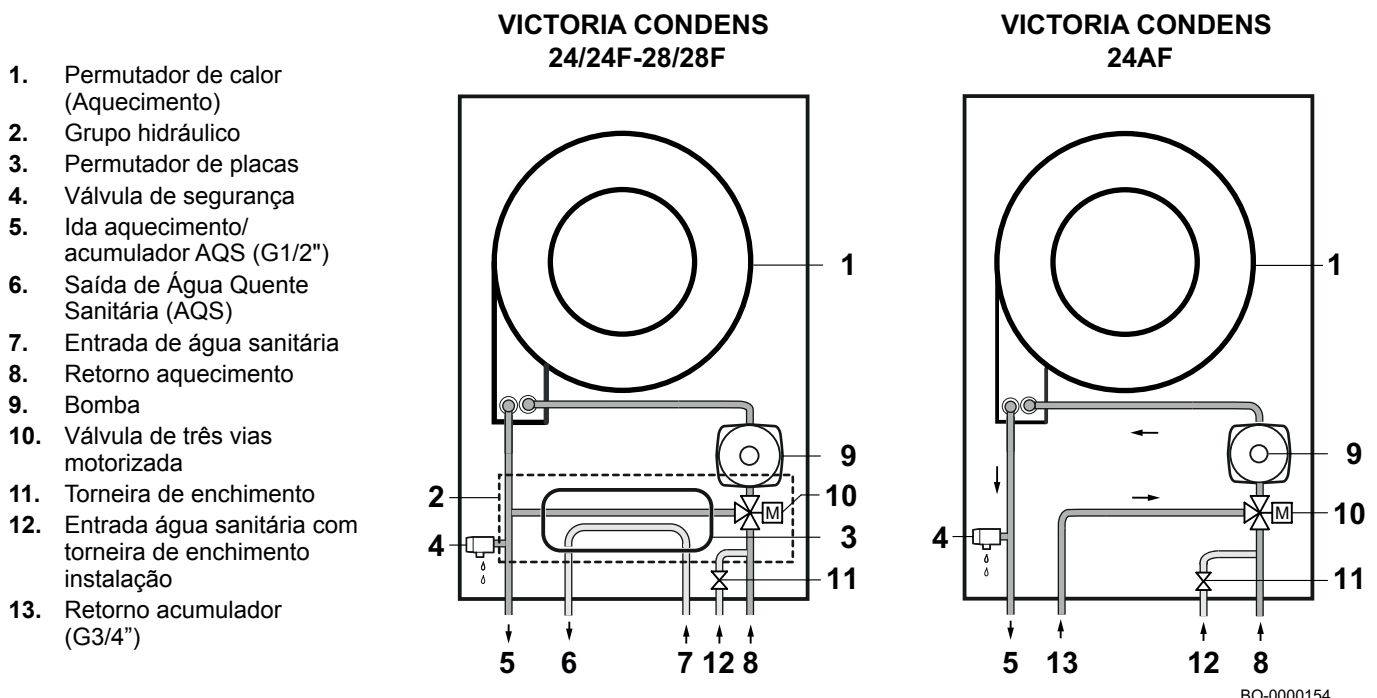

As caldeiras de tipo só aquecimento e com produção de água quente sanitária associada a um acumulador externo (opcional) não possuem permutador de placas integrado. Por meio duma válvula de três vias a água do circuito de aquecimento é enviada à instalação de aquecimento ou a um acumulador externo (caso exista). A sonda de temperatura do acumulador externo ligada à caldeira (ver Instruções para o Instalador, parágrafo 6.6.9. Ligação dum acumulador externo) sinaliza à placa eletrónica o pedido de calor que dá ordem de comutação à válvula de três vias para a posição de água quente e arranca a bomba. A válvula de três vias é de mola, e só tem consumo quando alimentada eletricamente para a mover de uma posição a outra. Se a sonda do acumulador está ligada à caldeira, a prioridade é dada ao pedido de calor em água quente sanitária.

4.3 Componentes principais







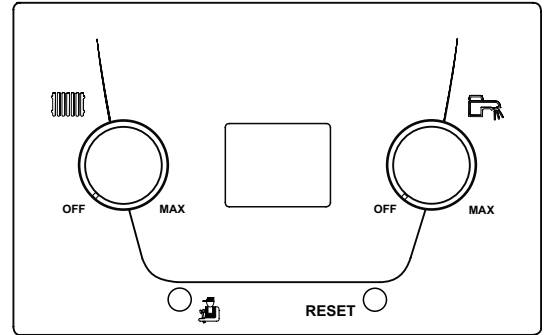

Secção UTILIZADOR (pt)

5. DESCRIÇÃO DO PAINEL DE CONTROLO

LEGENDA DAS TECLAS/SELETORES	
	Regulação manual da temperatura de aquecimento
	Regulação manual da temperatura AQS
	Ativação da função análise de combustão
RESET	Botão de RESET 1 segundo = Reset manual de anomalia 5 segundos = Ativação manual da função Purga (capítulo 8.4)



LEGENDA DOS SÍMBOLOS VISUALIZADOS NO ECRÃ			
	Funcionamento aquecimento habilitado *		
	Funcionamento água quente sanitária habilitado *		
	Temperatura exterior		
	Necessidade de intervenção de manutenção	RESET	Rearmar a anomalia manualmente
	Anomalia		Acendimento do queimador

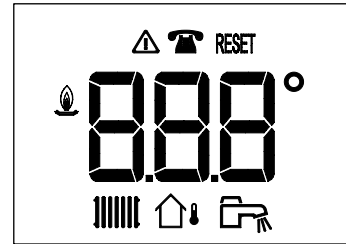

BO-000007

* quando o símbolo pisca, significa que está em curso um pedido de calor.

6. FUNCIONAMENTO

6.1 Utilização do painel de comando

TECLAS E SELETORES

O seletor  regula o ajuste em aquecimento entre um mínimo de 25°C e um máximo de 80°C:

- Rodar no sentido horário para aumentar o valor de temperatura e no sentido contrário para diminuí-lo.
- Rodar o seletor e ajustar o valor da temperatura desejada. No ecrã aparece o valor de ajuste selecionado que pisca durante 5 segundos, passados os quais é visualizada a temperatura de ida.
- Para desativar o aquecimento, rodar o seletor no sentido anti-horário até que pare (o símbolo  desaparece).

O seletor  regula o ajuste em água quente sanitária entre um mínimo de 35°C e um máximo de 60°C:

- Rodar no sentido horário para aumentar o valor de temperatura e no sentido contrário para diminuí-lo.
- Rodar o seletor e ajustar o valor da temperatura desejada. No ecrã aparece o valor de ajuste selecionado que pisca durante 5 segundos, passados os quais é visualizada a temperatura da água de aquecimento (durante o consumo de água quente sanitária no ecrã visualiza-se a temperatura efetiva da água quente sanitária).
- Para desativar a água quente sanitária, rodar o seletor no sentido anti-horário até que pare (o símbolo  desaparece).



No caso de ligação da sonda exterior, o seletor  modifica a curva climática selecionada, em função do dispositivo ambiente ligado à caldeira.



Somente no primeiro acendimento da caldeira se ativa a "Fase de Inicialização". Este processo efetua uma série de testes, ao fim dos quais é iniciada automaticamente a função de Desgasificação da instalação que tem uma duração de 5 minutos. Para ativar manualmente a função, deve-se manter pressionado durante 5 segundos o botão RESET (quando a função está ativada não é possível interrompê-la).

6.2 Acendimento

Proceder como se descreve em seguida para a correta operação de acendimento:

- Verificar que a pressão da instalação é adequada (capítulo 8.4);
- Alimentar eletricamente a caldeira.
- Abrir a válvula de gás (manípulo amarelo, posicionada sob a caldeira).

Procedimento de acendimento

Uma vez a caldeira alimentada eletricamente verificar que no ecrã se visualizam as seguintes informações:

- Todos os símbolos acesos (1 segundo);
- Versão software (1 segundo);
- Aparece a indicação "InI" (alguns segundos);
- Tudo apagado (1 segundo);
- Aparece a indicação "Fx.x." (2 segundos);
- Aparece a indicação "Px.x." (2 segundos);
- Aparece a indicação "OFF" (os seletores estão girados completamente no sentido anti-horário);
- Inicia-se a fase de **desgasificação** da caldeira e da instalação de aquecimento. No ecrã visualiza-se a indicação "(t17)", a duração desta fase é de 5 minutos (esta função está ativa apenas durante o primeiro acendimento da caldeira).

No final da fase de desgasificação a caldeira está pronta para o funcionamento.

- Rodar o seletor do circuito de aquecimento, para ajustar o valor desejado da temperatura da instalação.
- Rodar o seletor do circuito de água quente sanitária, para ajustar o valor desejado da temperatura da água quente sanitária.

6.3 Paragem total

Para a paragem total da caldeira deve-se cortar a alimentação elétrica do aparelho, utilizando o interruptor bipolar instalado antes da caldeira e fechar a torneira de gás.



Nestas condições a caldeira não está protegida contra o congelamento.

6.4 Proteção antigelo

É boa prática evitar o esvaziamento total da instalação de aquecimento pois o reenchimento de água pode causar inúteis e prejudiciais deposições calcárias no interior da caldeira e dos radiadores. Se durante o inverno a instalação de aquecimento não for utilizada, em caso de perigo de congelamento, é aconselhável misturar a água da instalação com uma solução anticongelante destinada a tal uso específico (ex: glicol propilénico associado a inibidores de incrustações e corrosão). A gestão eletrónica da caldeira inclui uma função "antigelo" em aquecimento que, a uma temperatura de ida à instalação inferior a 7 °C faz funcionar a bomba. Se a temperatura desce a 4 °C acende o queimador até que a temperatura de ida alcance 10 °C. Atingido este valor o queimador apaga-se, mantendo-se a bomba em funcionamento por mais 15 minutos.









A função está operativa se a caldeira estiver alimentada eletricamente e de gás, a pressão da instalação for adequada ao funcionamento da caldeira e esta não se encontre bloqueada.

7. AJUSTES

7.1 Leitura de dados de funcionamento

Premindo a tecla  é possível visualizar algumas informações relativas ao funcionamento da caldeira.

- premir por 1 segundo para visualizar a modalidade de funcionamento (ex: "t.17" = fase de desgasificação em execução).
- premir novamente por 1 segundo para visualizar o subestado de funcionamento ou a correspondente função operativa (ex: "u.00" = caldeira em espera).
- premir novamente por 1 segundo para visualizar a temperatura de funcionamento em aquecimento: pisca o símbolo  seguido do valor da temperatura em °C.
- premir novamente por 1 segundo para visualizar o ajuste da temperatura de funcionamento em água quente sanitária: pisca o símbolo  seguido pelo valor da temperatura em °C.
- premir uma vez mais por 1 segundo para visualizar o nível de potência de 0 a 100: pisca o símbolo  e o número relativo ao nível de potência.
- premir novamente por 1 segundo: aparecem os símbolos  e o contador do consumo energético (kWh) em aquecimento;
- premir novamente por 1 segundo: aparecem os símbolos  e o contador do consumo energético (kWh) em água quente sanitária;
- premir novamente por 1 segundo: aparecem os símbolos  e o contador do arrefecimento (NÃO UTILIZADO).

Para sair, manter premida a tecla  por mais de 3 segundos.

ESTADOS E SUBESTADOS

- O ESTADO é a fase de funcionamento da caldeira no momento da visualização.
- O SUBESTADO é o funcionamento instantâneo, isto é, a operação que a caldeira está a realizar no momento da visualização.

LISTA DE ESTADOS

ESTADO	VISUALIZAÇÃO
ESPERA	t00
PEDIDO DE CALOR	t01
QUEIMADOR EM ACENDIMENTO	t02
FUNCIONAMENTO EM AQUECIMENTO	t03
FUNCIONAMENTO EM ÁGUA QUENTE SANITÁRIA	t04
QUEIMADOR APAGADO	t05
PÓS-CIRCULAÇÃO BOMBA	t06
PARAGEM DO QUEIMADOR POR HAVER ALCANÇADO A TEMPERATURA DE AJUSTE	t08
ANOMALIA TEMPORÁRIA	t09
ANOMALIA PERMANENTE (ANOMALIA A REARMAR MANUALMENTE)	t10
FUNÇÃO ANÁLISE DE COMBUSTÃO À POTÊNCIA MÍNIMA	t11
FUNÇÃO ANÁLISE DE COMBUSTÃO À POTÊNCIA MÁXIMA EM AQUECIMENTO	t12
FUNÇÃO ANÁLISE DE COMBUSTÃO À POTÊNCIA MÁXIMA EM ÁGUA QUENTE SANITÁRIA	t13
PEDIDO DE CALOR MANUAL	t15
PROTEÇÃO ANTIGELO ATIVA	t16
FUNÇÃO DE DESGASIFICAÇÃO ATIVA	t17
PLACA ELETRÓNICA SOBREAQUECIDA (ESPERAR QUE ARREFEÇA)	t18
CALDEIRA EM FASE DE REARME	t19

LISTA DE SUBESTADOS

SUBESTADO	VISUALIZAÇÃO
ESPERA	U00
TEMPO DE ESPERA PRÓXIMO ACENDIMENTO EM AQUECIMENTO	U01
PRÉ-VENTILAÇÃO	U13
PRÉ-ACENDIMENTO QUEIMADOR	U17
TENTATIVA DE ACENDIMENTO QUEIMADOR	U18
CONTROLO CHAMA	U19
FUNCIONAMENTO VENTILADOR DURANTE TENTATIVAS DE ACENDIMENTO	U20
FUNCIONAMENTO COM AJUSTE TEMPERATURA PROGRAMADO	U30
FUNCIONAMENTO COM AJUSTE TEMPERATURA LIMITADO	U31
FUNCIONAMENTO À POTÊNCIA MÁXIMA DISPONÍVEL	U32
DETETADO GRADIENTE NIVEL 1	U33
DETETADO GRADIENTE NIVEL 2	U34
DETETADO GRADIENTE NIVEL 3	U35
PROTEÇÃO CHAMA ATIVA	U36
TEMPO DE ESTABILIZAÇÃO	U37
ARRANQUE CALDEIRA À POTÊNCIA MÍNIMA	U38
PÓS-VENTILAÇÃO	U41
PARAGEM VENTILADOR	U44
REDUÇÃO POTÊNCIA POR TEMPERATURA FUMOS ALTA	U45
PÓS-CIRCULAÇÃO BOMBA	U60

8. MANUTENÇÃO

8.1 Generalidades

A caldeira não necessita duma manutenção complexa. Aconselhamos, no entanto, a sua inspeção e manutenção a intervalos regulares. A manutenção e limpeza da caldeira devem ser efetuadas, pelo menos uma vez por ano, pelo Serviço Oficial ou por profissional qualificado.

8.2 Mensagem para a manutenção

Esta função tem como objetivo avisar o utilizador através da visualização no ecrã do símbolo , que a caldeira precisa de manutenção (se a função estiver habilitada, consultar o manual do instalador).

8.3 Advertências para a manutenção

Verificar periodicamente que a pressão, lida no manómetro com a instalação fria, está compreendida entre **1 - 1,5 bar**. Caso seja inferior agir sobre a torneira de enchimento da instalação como descrito no capítulo "Enchimento da instalação". É aconselhável que a abertura desta torneira se efetue muito lentamente de modo a facilitar a purga de ar.



A caldeira está dotada dum pressóstato hidráulico que, em caso de falta de água, não consente o funcionamento da caldeira.



Caso se verifiquem diminuições frequentes de pressão peça a intervenção do **SERVIÇO OFICIAL** ou de um profissional qualificado

8.4 Enchimento da instalação

A válvula de enchimento é de cor azul e está posicionada sob a caldeira como se pode ver na figura ao lado. Para encher a instalação proceder do seguinte modo:

- Puxe para baixo o manípulo (A) para o deslocar do assento.
- Rodar lentamente o manípulo no sentido anti-horário (para a esquerda) para encher a instalação. Não utilizar qualquer ferramenta, fazer uso apenas das mãos.
- Encher o sistema até que a pressão lida no manómetro (B) alcance um valor entre 1,0 e 1,5 bar.
- Fechar a válvula e verificar que não são visíveis perdas de água.

Verificar periodicamente, com a instalação fria, a pressão lida no manómetro (B). Em caso de pressão baixa, abrir a válvula de enchimento para elevar a pressão até um valor compreendido no intervalo acima indicado.

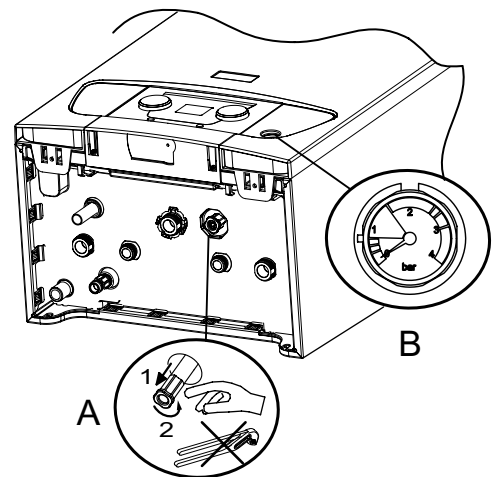

BO-000025

8.5 Desgasificação da instalação

É indispensável a purga do ar eventualmente presente na caldeira, nas tubagens ou nas válvulas para evitar ruídos desagradáveis que se possam produzir durante o funcionamento em aquecimento ou na produção de água sanitária. Para tal, proceder da seguinte forma:

- Abrir as válvulas de todos os radiadores presentes na instalação de aquecimento.
- Regular o termóstato ambiente para a temperatura mais elevada possível.
- Esperar que os radiadores estejam quentes.
- Regular o termóstato para a temperatura mais baixa possível.
- Esperar cerca de 10 minutos, até que os radiadores estejam frios.
- Purgar os radiadores. Começar pelos pisos inferiores.
- Caso os seus radiadores estejam equipados com purgadores manuais, purgar os radiadores um a um, colocando um pano apoiado na união.
- Esperar até que saia água e então fechar o purgador.
- Depois da purga, verificar que a pressão da instalação permanece suficiente.

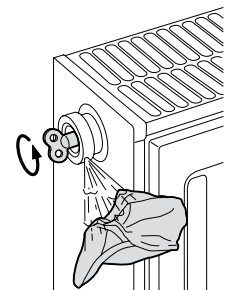
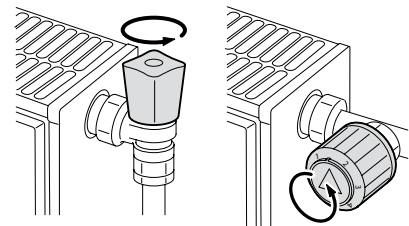

BO-000026



Tomar em atenção que a água ainda poderá estar quente.



Se a pressão hidráulica da instalação de aquecimento for inferior a 0,8 bar aconselhamos a reposição de água (pressão hidráulica aconselhada entre 1,0 e 1,5 bar) como descrito no capítulo 8.3.

8.6 Drenagem da instalação

A torneira de drenagem está posicionada sob a caldeira como se pode ver na figura ao lado. Para esvaziar a instalação proceder como se descreve em seguida:

- Rodar lentamente o manípulo (C) no sentido anti-horário (para a esquerda) para abrir a torneira. Não utilizar ferramentas, apenas fazer uso das mãos.
- No final da operação fechar a torneira.

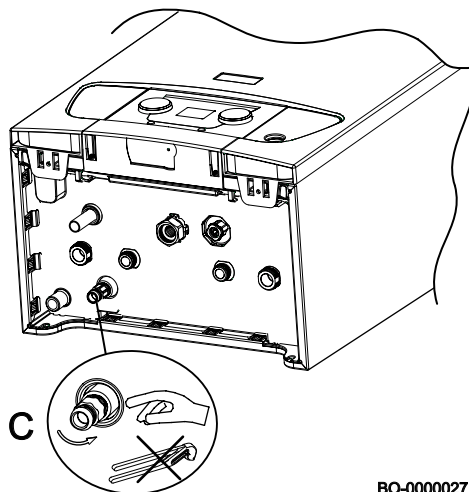

BO-000027

9. RESOLUÇÃO DE PROBLEMAS

As mensagens no ecrã são de dois tipos: temporárias ou permanentes. A primeira visualização mostrada no ecrã é uma letra seguida por um código numérico com dois dígitos. A letra indica o tipo de falha, temporária (H) ou permanente (E). O código numérico indica a que grupo pertence a anomalia classificada em função da segurança. A segunda visualização alterna-se com a primeira piscando, é composta por um código numérico com dois dígitos que especifica o tipo de anomalia (consultar as tabelas de anomalias que seguem).

ANOMALIA TEMPORÁRIA (H.x.x.)

A anomalia temporária é identificada no ecrã pela letra "H" seguida por um número (grupo). A anomalia temporária é um tipo de anomalia que não provoca um bloqueio permanente da caldeira, mas é resolvida assim que for removida a causa que o provocou.

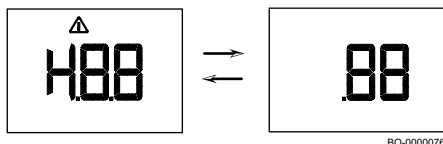

ANOMALIA PERMANENTE (E.x.x)

A anomalia permanente é identificada no ecrã pela letra "E" seguida por um número (grupo). Pressionar o botão RESET durante 1 segundo. Caso a anomalia se visualize com frequência, contacte o Serviço Oficial ou um profissional qualificado.

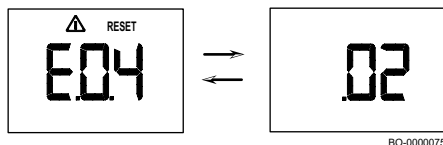

9.1 Códigos de anomalia

ANOMALIA TEMPORÁRIA

VISUALIZAÇÃO ECRÃ CALDEIRA		DESCRIÇÃO DAS ANOMALIAS TEMPORÁRIAS	CAUSA
Código do grupo	Código específico		Controlo / Solução
H.01	.00	Falta de comunicação temporária entre válvula gás e placa da caldeira	ERRO PLACA PRINCIPAL Configurar CN1/CN2 Substituir a placa principal
H.01	.05	Alcançado valor máximo do diferencial de temperatura entre ida e retorno	CIRCULAÇÃO INSUFICIENTE Controlar circulação caldeira/instalação Ativar um ciclo de desgasificação manual Controlar pressão instalação OUTRAS CAUSAS Controlar a limpeza do permutador Controlar o funcionamento dos sensores de temperatura Controlar a ligação dos sensores de temperatura
H.01	.08	Aumento temperatura ida muito rápido em aquecimento	CIRCULAÇÃO INSUFICIENTE Controlar circulação caldeira/instalação Ativar um ciclo de desgasificação manual Controlar pressão instalação OUTRAS CAUSAS Controlar a limpeza do permutador Controlar o funcionamento dos sensores de temperatura Controlar a ligação dos sensores de temperatura

H.01	.14	Alcançado valor máximo temperatura ida	CIRCULAÇÃO INSUFICIENTE Controlar circulação caldeira/instalação Ativar um ciclo de desgasificação manual
H.01	.18	Falta circulação de água (temporária)	CIRCULAÇÃO INSUFICIENTE Controlar pressão instalação Ativar um ciclo de desgasificação manual Controlar o funcionamento da bomba Controlar circulação caldeira/instalação ERRO DOS SENSORES DE TEMPERATURA Controlar o funcionamento dos sensores de temperatura Controlar a ligação dos sensores de temperatura
H.01	.21	Aumento temperatura ida muito rápido em AQS	CIRCULAÇÃO INSUFICIENTE Controlar pressão instalação Ativar um ciclo de desgasificação manual Controlar o funcionamento da bomba Controlar circulação caldeira/instalação ERRO DOS SENSORES DE TEMPERATURA Controlar o funcionamento dos sensores de temperatura Controlar a ligação dos sensores de temperatura
H.02	.02	Aguarda introdução parâmetros de configuração (CN1, CN2)	FALTA DE CONFIGURAÇÃO CN1/CN2 Configurar CN1/CN2
H.02	.03	Parâmetros de configuração (CN1,CN2) inseridos incorretos	Controlar configuração CN1/CN2 Configurar CN1/CN2 corretos
H.02	.04	Parâmetros da placa ilegíveis	ERRO PLACA PRINCIPAL Configurar CN1/CN2 Substituir a placa principal
H.02	.06	Pressão circuito aquecimento baixa	Controlar pressão instalação e restabelecer Controlar pressão do vaso de expansão Controlar perdas caldeira/instalação
H.03	.00	Falta de identificação da parte de segurança da caldeira	ERRO PLACA PRINCIPAL Substituir a placa principal
H.03	.01	Falta de comunicação no circuito de conforto (erro interno na placa da caldeira)	ERRO PLACA PRINCIPAL Substituir a placa principal
H.03	.02	Perda temporária de chama	PROBLEMAS ELÉTRODO Controlar ligações elétricas elétrodo Verificar estado elétrodo ALIMENTAÇÃO GÁS Controlar press. alimentação gás Controlar calibração da válvula de gás CONDUTA DE DESCARGA FUMOS Verificar o terminal de descarga fumos e aspiração de ar Controlar a tensão elétrica de alimentação

ANOMALIA PERMANENTE (REQUER REARME)

VISUALIZAÇÃO ECRÃ CALDEIRA		DESCRIÇÃO DAS ANOMALIAS PERMANENTES QUE NECESSITAM DE REARME (RESET)	CAUSA
Código do grupo	Código específico		Controlo / Solução
E.00	.04	Sensor temperatura de retorno não ligado	PROBLEMA SENSOR/LIGAÇÃO Controlar o funcionamento do sensor de temperatura Controlar a ligação do sensor/placa
E.00	.05	Sensor temperatura de retorno em curto-circuito	PROBLEMA SENSOR/LIGAÇÃO Controlar o funcionamento do sensor Controlar a ligação do sensor/placa
E.01	.04	5ª perda de chama com queimador aceso em 24 horas	ALIMENTAÇÃO GÁS Controlar press. alimentação gás Controlar calibração da válvula de gás Verificar o terminal de descarga fumos e aspiração de ar Controlar a tensão elétrica de alimentação
E.01	.11	Nº rotações ventilador incorreto	PROBLEMA PLACA/VENTILADOR Trocar unidade ar-gás
E.01	.12	Temperatura lida no sensor retorno maior que a de ida	PROBLEMA SENSORES/LIGAÇÃO Controlar a inversão de posição dos sensores Controlar a posição correta do sensor de ida Controlar a temperatura de retorno na caldeira Controlar o funcionamento dos sensores
E.01	.17	Falta circulação de água (permanente)	CIRCULAÇÃO INSUFICIENTE Controlar pressão instalação Ativar um ciclo de desgasificação manual Controlar o funcionamento da bomba Controlar circulação caldeira/instalação ERRO DOS SENSORES Controlar o funcionamento dos sensores de temperatura Controlar a ligação dos sensores de temperatura
E.01	.20	Alcançado valor máximo para temperatura fumos	PERMUTADOR LADO FUMOS ENTUPIDO Verificar a limpeza do permutador
E.02	.00	Caldeira em fase de rearme	VISUALIZAÇÃO RESET EM CURSO Aguardar o fim do reset
E.02	.07	Pressão baixa circuito aquecimento (permanente)	Controlar pressão instalação e restabelecer Controlar pressão do vaso de expansão Controlar perdas caldeira /instalação
E.02	.16	Falha comunicação com memória interna placa da caldeira	ERRO PLACA PRINCIPAL Verificar eventuais perturbações eletromagnéticas Substituir a placa principal
E.02	.17	Falta de comunicação permanente entre válvula gás e placa da caldeira	ERRO PLACA PRINCIPAL Verificar eventuais perturbações eletromagnéticas Substituir a placa principal
E.02	.19	Modificação estado dip-switch j=1 (parágrafo 6.6.1)	MODIFICAÇÃO CONFIGURAÇÃO CALDEIRA Pressionar o botão de reset por 2 segundos
E.02	.20	Modificação estado dip-switch j=2 (parágrafo 6.6.1)	MODIFICAÇÃO CONFIGURAÇÃO CALDEIRA Pressionar o botão de reset por 2 segundos
E.02	.21	Modificação estado dip-switch j=3 (parágrafo 6.6.1)	MODIFICAÇÃO CONFIGURAÇÃO CALDEIRA Pressionar o botão de reset por 2 segundos
E.02	.47	Falha na ligação com dispositivo externo	ERRO LIGAÇÃO ELÉTRICA Verificar ligação X14-A / X12-B Substituir a placa de ligações elétricas
E.02	.48	Falha na configuração com dispositivo externo	Verificar as instruções do dispositivo externo
E.04	.00	Anomalia válvula gás	ERRO PLACA PRINCIPAL Substituir a placa principal
E.04	.01	Sensor temperatura ida em curto-circuito	PROBLEMA SENSORES/LIGAÇÃO Controlar a ligação do sensor/placa Controlar o funcionamento do sensor
E.04	.02	Sensor temperatura ida não ligado	PROBLEMA SENSORES/LIGAÇÃO Controlar a ligação do sensor/placa Controlar o funcionamento do sensor

E.04	.03	Excedida Temperatura Máxima de ida	CIRCULAÇÃO INSUFICIENTE Controlar circulação caldeira/instalação Ativar um ciclo de desgasificação manual Controlar o funcionamento dos sensores
E.04	.04	Sensor fumos em curto-circuito	MAU FUNCIONAMENTO SENSOR DE FUMOS Controlar o funcionamento do sensor de fumos Controlar a ligação do sensor/placa
E.04	.05	Sensor fumos não ligado	PROBLEMA SENSOR/LIGAÇÃO Controlar o funcionamento do sensor de fumos Controlar a ligação do sensor/placa
E.04	.06	Alcançado valor crítico de temperatura fumos	CHAMINÉ OBSTRUÍDA Controlar a chaminé MAU FUNCIONAMENTO SENSOR DE FUMOS Controlar o funcionamento do sensor
E.04	.08	Alcançado valor máximo temperatura segurança	CIRCULAÇÃO INSUFICIENTE Controlar pressão instalação Ativar um ciclo de desgasificação manual Controlar o funcionamento da bomba Controlar circulação caldeira/instalação OUTRAS CAUSAS Controlar o funcionamento do termostato de segurança Controlar a ligação do termostato de segurança
E.04	.10	Falha acendimento queimador após 5 tentativas	ALIMENTAÇÃO GÁS Controlar press. alimentação gás Controlar a ligação elétrica da válvula de gás Controlar calibração da válvula de gás Controlar o funcionamento da válvula de gás PROBLEMAS ELÉTRICO Controlar ligações elétricas elétrodo Verificar estado elétrodo OUTRAS CAUSAS Controlar o funcionamento do ventilador Controlar o estado do tubo de evacuação de fumos (obstrução)
E.04	.12	Falta de acendimento por deteção luz parasita	Controlar o circuito de terra Controlar a tensão elétrica de alimentação.
E.04	.13	Rotor do ventilador bloqueado	PROBLEMA PLACA/VENTILADOR Verificar a ligação da placa com o ventilador Trocar unidade ar-gás
E.04	.17	Falha circuito comando válvula gás	ERRO PLACA PRINCIPAL Substituir a placa principal



Ao ligar uma Unidade Ambiente à caldeira, em caso de anomalia, visualiza-se sempre o código “254”. Verificar no ecrã da caldeira o código da anomalia.

10. FIM DE VIDA DO APARELHO

10.1 Procedimento de desmontagem

Antes de desmontar o aparelho, certifique-se de ter desligado a alimentação elétrica, de ter fechado a válvula de entrada de gás e ter colocado em condições de segurança todas as ligações da caldeira e da instalação.

11. DESMANTELAMENTO

11.1 Desmantelamento e reciclagem



Apenas os técnicos qualificados são autorizados a intervir no aparelho e na instalação.

O aparelho deve ser eliminado corretamente, de acordo com legislação aplicável. O aparelho e os acessórios não devem ser eliminados com os resíduos domésticos.

Mais de 90% dos materiais do aparelho são recicláveis.

12. PROTEÇÃO DO AMBIENTE

12.1 Poupança energética

Regulação do aquecimento

Regule a temperatura de ida da caldeira, dependendo do tipo de instalação. Para instalações com radiadores, recomendamos que selecione uma temperatura máxima de aquecimento de cerca de 60 °C, aumentar tal valor caso não se consiga obter o ambiente de conforto exigido. No caso de instalação com pavimento radiante, não exceder a temperatura especificada pelo projetista do sistema. Recomendamos o uso de Sonda Exterior e/ou Termóstato Ambiente Modulante para adaptar automaticamente a temperatura de ida em função do clima ou da temperatura ambiente. Desta forma, não é produzido mais calor daquele que é realmente necessário. Regular a temperatura ambiente, sem superaquecer as salas. Cada grau a mais implica um consumo de energia maior, equivalente a cerca de 6%. Adaptar a temperatura ambiente também em função do tipo de utilização dos ambientes. Por exemplo, os quartos ou as salas menos utilizadas podem ser aquecidos a uma temperatura mais baixa. Utilizar a programação horária (se disponível) e selecionar uma temperatura ambiente nas horas noturnas mais baixa daquelas diurnas de cerca de 5 °C. Um valor mais baixo não é indicado em termos de redução dos custos. Só em caso de ausência prolongada, como umas férias, deve-se reduzir ainda mais o ajuste da temperatura. Não cobrir os radiadores para permitir a correta circulação do ar. Não deixar as janelas entreabertas para ventilar os ambientes, mas abri-las completamente por um breve período de tempo.

Água quente sanitária

Obtém-se uma boa poupança, selecionando uma temperatura de conforto da água quente sanitária, que evite misturá-la com água fria. Maior temperatura provoca o desperdício de energia e uma maior formação de calcário (a causa principal do funcionamento anômalo da caldeira).



BAXI

BAXI
Tel. + 34 902 89 80 00
www.baxi.es/profesional
informacion@baxi.es